

※フレームの端面にはエンドキャップが取り付けられています。  
固定タイプ(2ヶ所)  
扉タイプ (4ヶ所)

# AG2series

柵高さ2500mm, 金網30mmピッチの安全柵をシリーズ化し短納期を実現

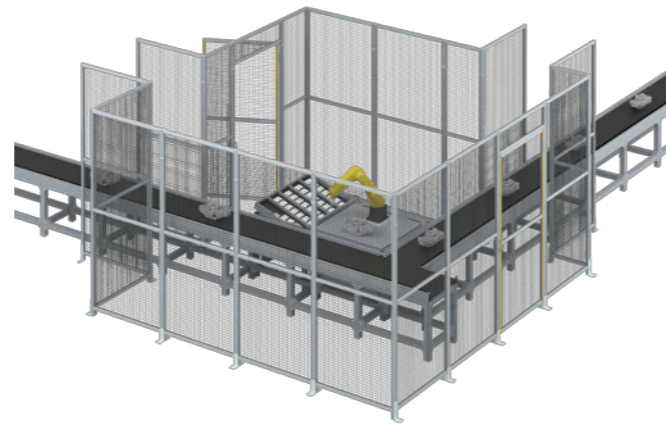

## ■ 特長

### ■ 安全性の高い柵高さとお目ピッチを設定

柵高さが高く(2500mm)、金網ピッチも細かい(□30mm)ことから、柵を対象装置に近付けて設置することが可能で、設備の省スペース化に寄与します。

また、幅と高さの変更はセミオーダーでご依頼いただけます。

※指定寸法以外のサイズや樹脂板などパネル変更のご要望はカスタムにて対応いたします。

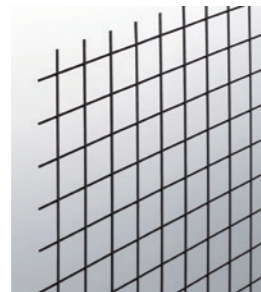

溶接金網  
線径φ3.2mm、ピッチ30mm、  
黒色焼付塗装の溶接金網で  
す。強固・軽量で見栄えも良く、  
防錆性にも優れています。

### ■ アルファフレームとの互換性

安全柵のアルミフレームは、アルファフレームM6シリーズとの互換性があります。安全柵にアルファフレームを接続することで、用途に応じた様々な形状のものをお作りいただけます。



### ■ 簡単なモジュラー式で楽々組立て

標準品の安全柵と接続ブラケットをつなぎ合わせるだけで、スピーディかつ安全に設置できます。安全柵は、固定タイプと扉タイプがあります。



### ■ 安全柵専用のアルミフレーム

軽量かつ剛性にも優れた安全柵専用のアルミフレームを採用。フレームの表面は、アルマイト処理層に加えてアクリルクリア塗装を施し、防錆や美観に優れています。



### ■ 装置周りを囲い込める3サイズを標準化

これまでの実績から設置環境に合わせやすい、幅1000mm、490mm、250mmの3サイズをご用意。標準タイプの組合せにより、最適サイズが短納期で設置可能です。

## AGシリーズとAG2シリーズの相違点

	AGシリーズ	AG2シリーズ
高さ	2150mm	2500mm
幅	1000mmのみ	1000mm、490mm、250mmの3タイプ有
扉タイプ	開き戸、吊り戸の2種(各左・右開き有)	開き戸タイプのみ(左・右開き有)
フレーム色	シルバー、扉タイプのみイエロー有	シルバーのみ
パネル	金網50mmピッチ、その他樹脂板選択可能	金網30mmピッチのみ
高さ変更	変更不可	固定タイプのみ変更可能
幅変更	固定パネルのみ変更可能	固定タイプのみ変更可能
納期	受注後2週間～	受注後1週間～

※上記仕様以外はカスタムにて対応致します。(納期は都度回答)

## 標準品 固定タイプと扉タイプをご用意いたしました。

扉は開き戸タイプで、それぞれ右開き用、左開き用があります。

### ● 固定タイプ サイズ限定

AGM-2510-A30  
(W1000mm)

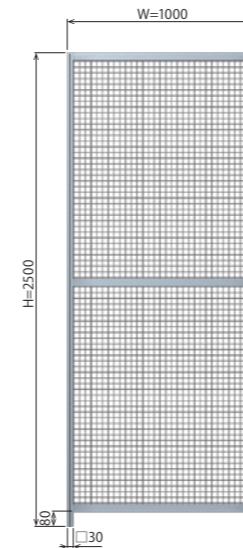

AGM-25025-A30  
(W250mm)

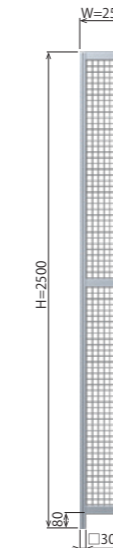

AGM-25049-A30  
(W490mm)

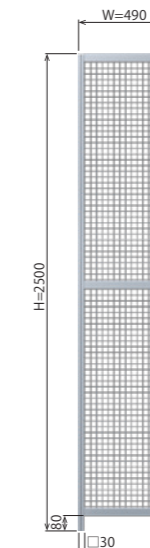

### ● 固定タイプ セミオーダー

AGM-2510-A30-W(幅)-H(高さ)  
(W:160mm~970mm) (H:2020mm~2440mm)  
30mmピッチで選択可 60mmピッチで選択可

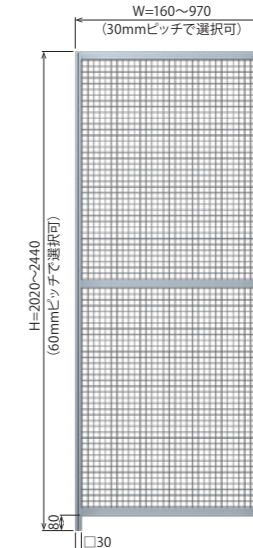

(型式例)  
AGM-2510-A30-940-2140

※価格・納期は都度お問合せください。

### ● 扉タイプ サイズ限定

※規格寸法外サイズは、カスタム品として対応します。

AGS-2510-HL-A30  
(左ヒンジ)

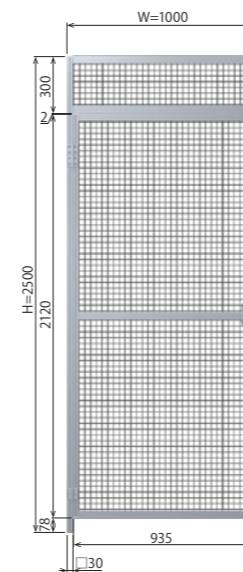

AGS-2510-HR-A30  
(右ヒンジ)

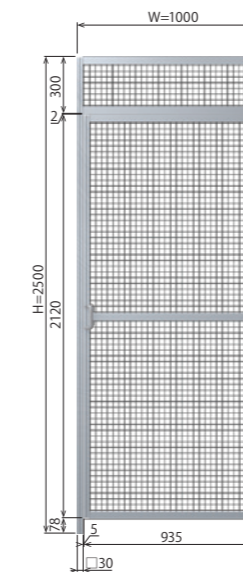

セット内容  
組立出荷  
扉タイプフレーム 1セット  
蝶番 3個  
部品での出荷  
取手 2個  
★取付用ボルト・ナット・ナットホルダーを含みます。

### ● AG2固定部補強キット

AGRF-1275

セット内容  
縦部材(30角)1270mm 1本  
横部材(30角)170mm 2本  
エンドキャップ 1個  
デルタブラケット 4個  
ボルトM6 8個  
四角ナット M6 6個  
ナットホルダー 6個  
後入れナットM6 2個  
後入れナットホルダー 2個

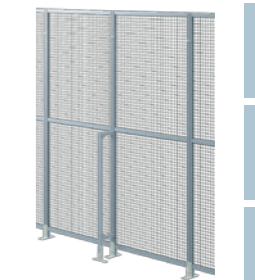
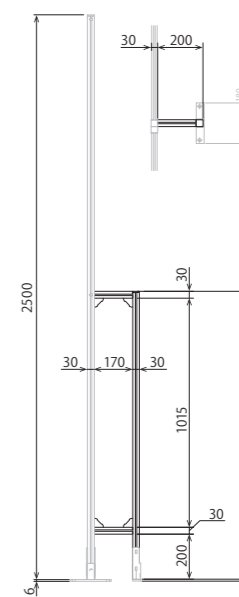

※本キットにはアンカーブラケットは含まれません。

※本キットはお客様ご自身で組み立てが必要です。

● 定価および納期に関する詳細はお問い合わせください。  
● CAD・DXFデータ有。

■ アンカーブラケットセット

材質:SS400 表面処理:三価クロメート

アンカーブラケットセット1  
AGBK-AL30

- 付属部品  
ボルトM6×18 (2ヶ)  
四角ナットM6 (2ヶ)  
ナットホルダー (2ヶ)

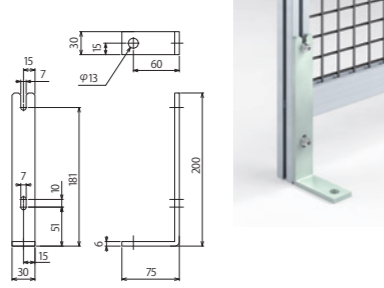

アンカーブラケットセット1-2  
AGBK-AL60

- 付属部品  
ボルトM6×18 (4ヶ)  
四角ナットM6 (4ヶ)  
ナットホルダー (4ヶ)

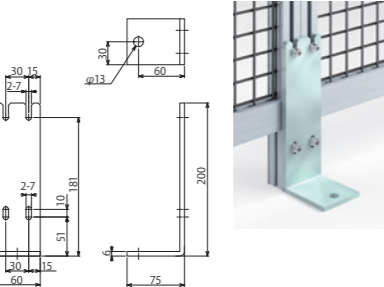

アンカーブラケットセット2-1  
AGBK-AC30-B

- 付属部品  
ボルトM6×15 (4ヶ)  
四角ナットM6 (4ヶ)  
ナットホルダー (4ヶ)

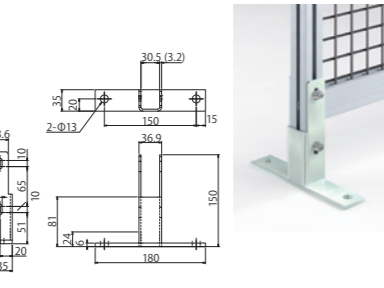

アンカーブラケットセット2-2  
AGBK-AC60-B

- 付属部品  
ボルトM6×15 (8ヶ)  
四角ナットM6 (8ヶ)  
ナットホルダー (8ヶ)

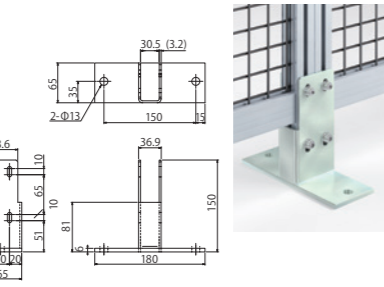

■ 接続ブラケットセット

材質:SPHC 表面処理:三価クロメート

接続ブラケットセット1  
AGBK-2555

- 付属部品  
ボルトM6×15 (2ヶ)  
四角ナットM6 (2ヶ)  
ナットホルダー (2ヶ)

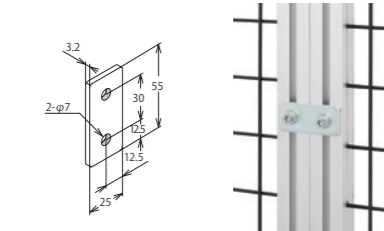

接続ブラケットセット2  
AGBK-5555

- 付属部品  
ボルトM6×15 (4ヶ)  
四角ナットM6 (4ヶ)  
ナットホルダー (4ヶ)

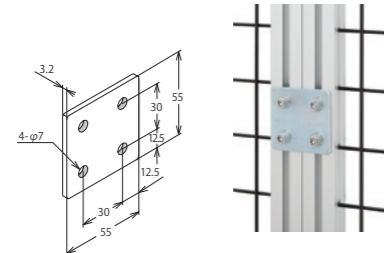

■ T字接続ブラケットセット

材質:A6063S-T5 アルマイト処理

T字接続ブラケットセット  
AGBK-3025

- 付属部品  
ボルトM6×12 (2ヶ)  
四角ナットM6 (2ヶ)  
ナットホルダー (2ヶ)

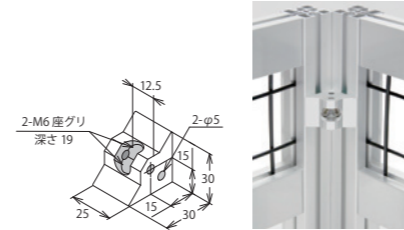

■ マグネットキャッチセット

材質:①③SPCC ②ABS樹脂[ABS] 表面処理:①③三価クロメート

マグネットキャッチセット1  
AGBK-MG06-1

- 付属部品  
①マグネットキャッチ (1ヶ)  
②マグネットキャッチベース (1ヶ)  
③マグネットキャッチ受座 (1ヶ)  
ボルトM6×15 (2ヶ)  
四角ナットM4 (2ヶ)  
四角ナットM6 (2ヶ)  
ナットホルダー (4ヶ)  
六角穴付皿ボルトM4×10 (2ヶ)  
六角穴付ボタンボルトM3×6 (2ヶ)

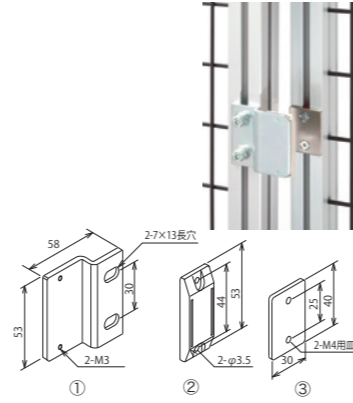

■ 打掛セット

材質:SUS304 表面処理:鏡面仕上

AGBK-UT06

- 付属部品  
六角穴付皿ボルトM3×10 (4ヶ)  
四角ナットM3 (4ヶ)  
ナットホルダー (4ヶ)

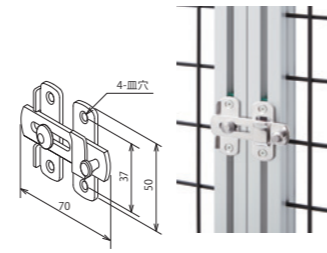

■ エンドキャップ

材質:ABS樹脂[ABS] 色:グレー

AGEC-3030-6-GY

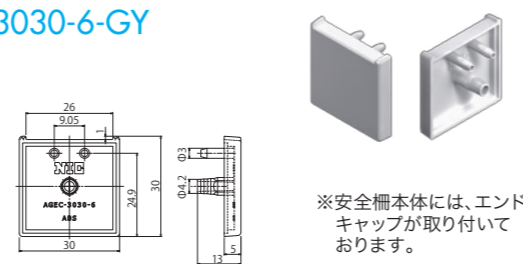

■ フェースライナー

材質:ABS樹脂[ABS] 定尺:2000mm 色:イエロー

FR-0628-6-YE



■ 扉タイプ取付例

AGS-2510-HL-A30(左ヒンジ)

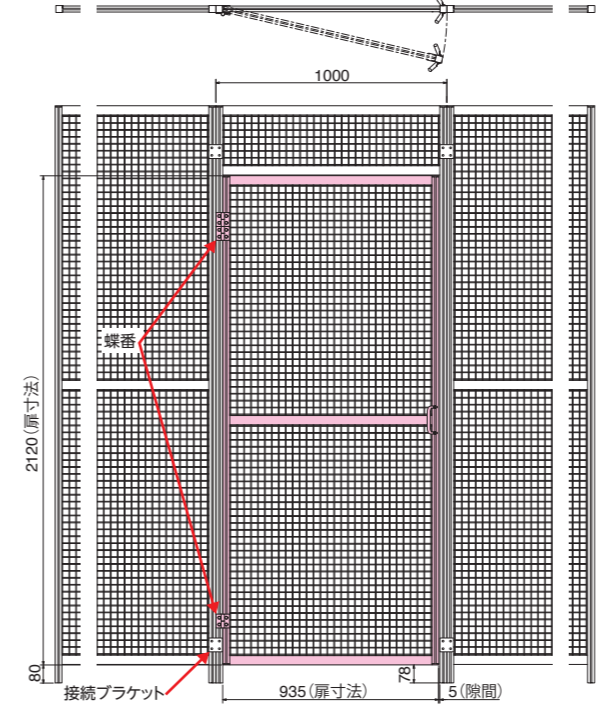

AGS-2510-HR-A30(右ヒンジ)

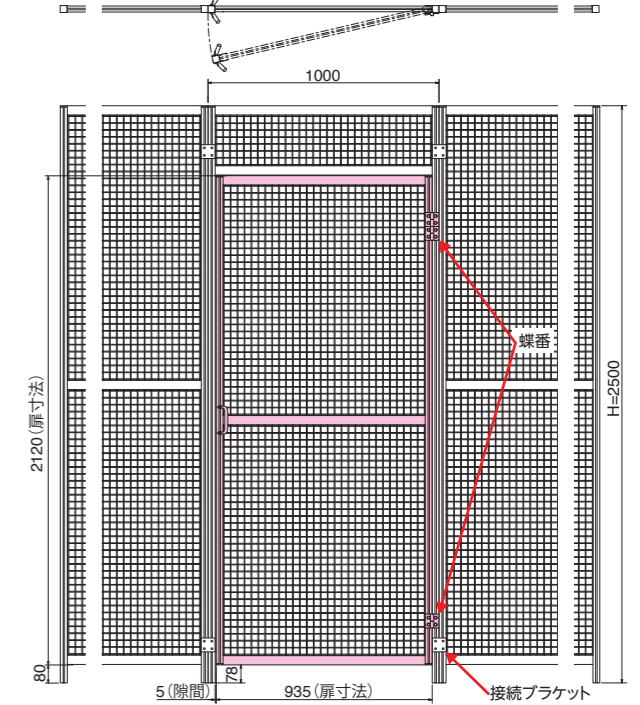

■ 囲み安全柵製作例

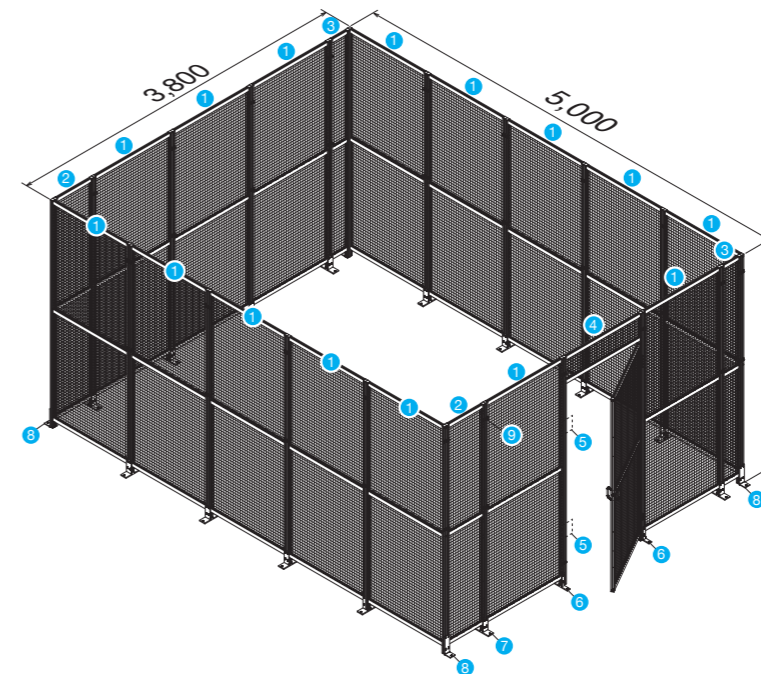

● 縦 3,800mm × 横 5,000mm の 囲み安全柵を作成したい場合。

使用フレーム	個数
① AGM-2510-A30	15set
② AGM-25049-A30	2set
③ AGM-25025-A30	2set
④ AGS-2510-HR-A30	1set

使用アクセサリ	個数
⑤ AGBK-MG06-1	2set
⑥ AGBK-AC30-B	2set
⑦ AGBK-AC60-B	14set
⑧ AGBK-AL60	4set
⑨ AGBK-2555	72set

● 定価および納期に関する詳細はお問い合わせください。  
● CAD:DXFデータ有。