

M5 Series
M5 シリーズ

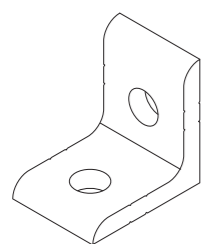

ABL-2015-5
P318

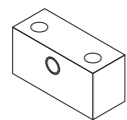

AMB-05
P318

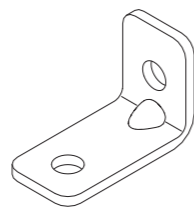

BLSMS-302015-5
P318

ベーシックフレーム P316
 ブラケット P318
 アクセサリー P319
 ボルト / ナット / ナットホルダー P319

M5 Series Basic Frame

フレームパーツ

ヘビー級



AFS-2020-5
930 円/m

■ 技術データ

在庫寸法	販売寸法 ^{※1}	材質	引張強度	断面積	質量	断面二次モーメント
6,000 mm	15~4,000 mm	A6063S-T5 (205)	225 N/mm ²	149.7 mm ²	0.404 kg/m	Ix 0.59×10 ⁴ mm ⁴ / Iy 0.59×10 ⁴ mm ⁴

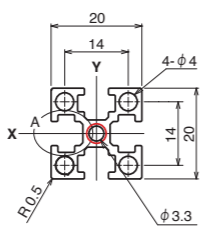

○ NIC規格タップ位置

適応エンドキャップ

- ブラック色
ECP-2020-4
- グレー色
ECP-2020-4-GY
160 円/piece

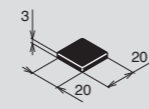

参照 P202...④

ヘビー級



AFS-2040-5
1,660 円/m

■ 技術データ

在庫寸法	販売寸法 ^{※1}	材質	引張強度	断面積	質量	断面二次モーメント
6,000 mm	15~4,000 mm	A6063S-T5 (205)	225 N/mm ²	268.2 mm ²	0.725 kg/m	Ix 1.12×10 ⁴ mm ⁴ / Iy 4.19×10 ⁴ mm ⁴

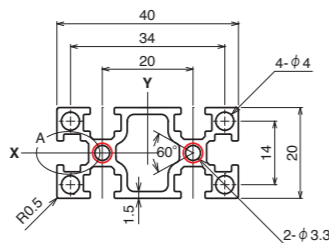

○ NIC規格タップ位置

適応エンドキャップ

- ブラック色
ECP-2040-4
- グレー色
ECP-2040-4-GY
170 円/piece

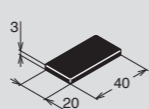

参照 P202...⑤

ヘビー級

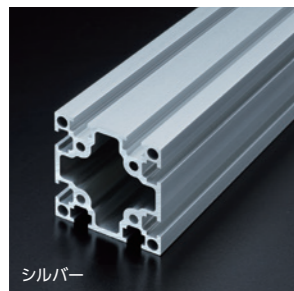

AFS-4040-5
2,700 円/m

■ 技術データ

在庫寸法	販売寸法 ^{※1}	材質	引張強度	断面積	質量	断面二次モーメント
6,000 mm	15~4,000 mm	A6063S-T5 (205)	225 N/mm ²	470.1 mm ²	1.27 kg/m	Ix 8.07×10 ⁴ mm ⁴ / Iy 8.07×10 ⁴ mm ⁴

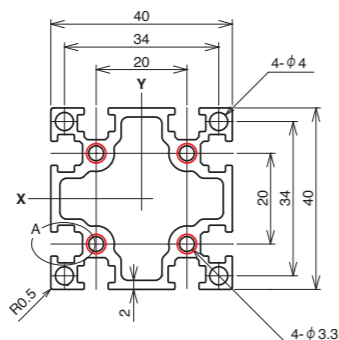

○ NIC規格タップ位置

適応エンドキャップ

- ブラック色
ECP-4040-4
- グレー色
ECP-4040-4-GY
220 円/piece

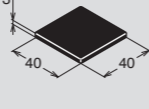

参照 P202...⑦

● T溝詳細図



● 標準座グリ基準寸法 (M5)

	ds	d'	dk	D'	K	H'	H''
寸法	4	4.5	7	8	4	7.5	32

基準寸法外、座グリ加工不可なフレームがありますので、各詳細はP466を参照下さい。

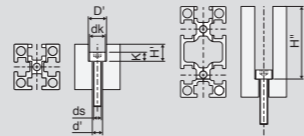

加工内容	型式	寸法 (mm)	タップ加工 TorW	その他追加加工	数量	タップ加工
切断のみ	AFS-2020-5	500	無記入	Z	1本	T: 片端面M4タップ(深さ8mm) W: 両端面M4タップ(深さ8mm)
片端面タップ	AFS-2020-5	1500	T	Z	2本	
両端面タップ	AFS-2020-5	3000	W	Z	3本	
その他追加加工	上記、タップ加工の後に Z(Z,TZ,WZ)を入れ、加工図面を添付して下さい。					

■ アルミダイカスト蝶番 取付例

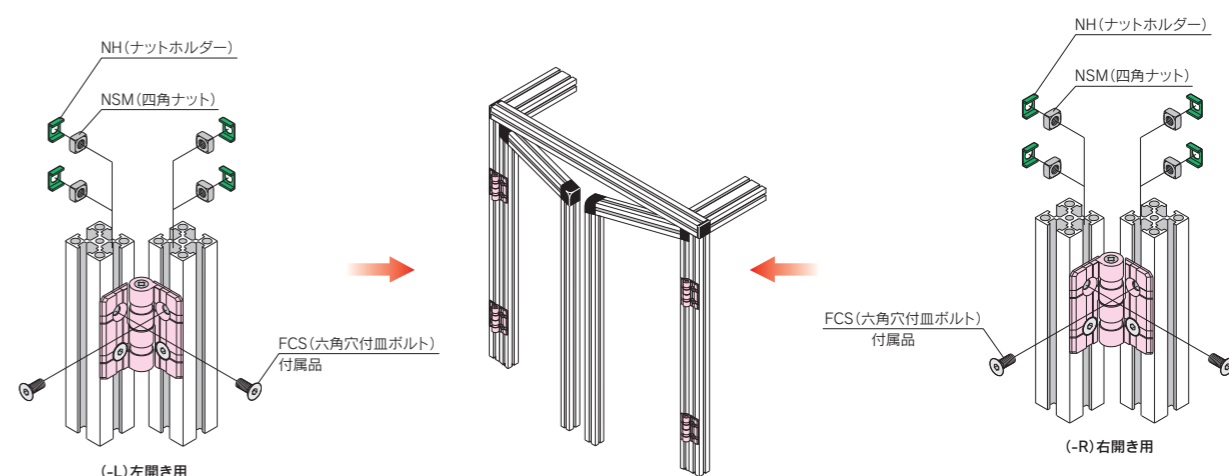

※扉部推奨締結方法(選択)
M4: ABC・CJT・CJRシリーズ使用、ブラケット使用、座グリ止め

■ レベリングフット取付ブラケット 取付例

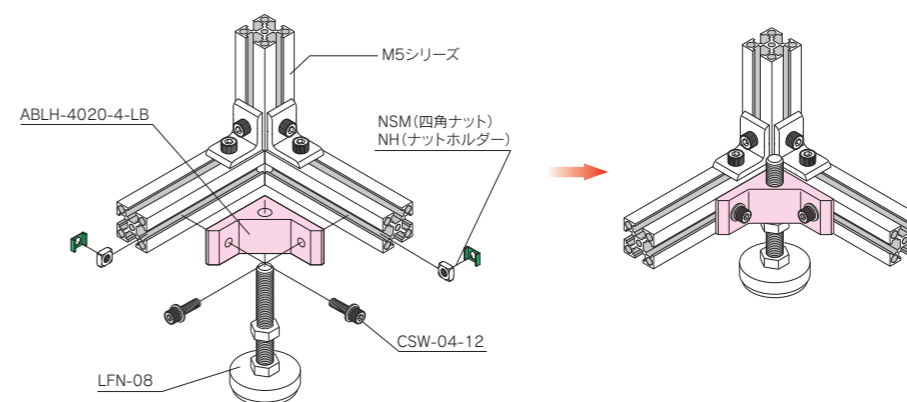

M5フレームは、M4シリーズのブラケット・アクセサリが適合します。(一部製品を除く)

※2 CBR-20-4 / LFA-2060-4 / LFA-4060-4 / LFAC-4040-4 / LFAR-40-4
PGRU-03-4-*/ PHL-1113-4-*/ FS2-04-*/ PGP-04 / AND-04

● 加工内容

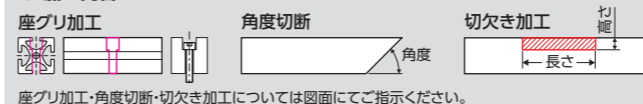

● 納期詳細 P491

● CAD: Parasolid・STEP・DXFデータ有。RoHS10対応品です。
※1 販売寸法: 商品を安全に発送する為、販売寸法を設定させていただいております。販売寸法を超える場合は、お問い合わせください。
※ 定 価: 全て消費税抜きの金額となります。税額は別途申し受けます。

ご注文方法
(注文明)

内容	型式	オプション	数量
ブラケット本体	ABL-2015-5	— 無記入	1個
締結部品セット	ABL-2015-5	— BNH	2set

スタンダードブラケット



ABL-2015-5

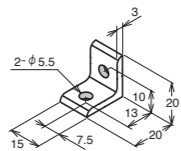

質量 4g

■ 技術データ

材質	A6005CS-T5 (A6N01S-T5)
表面処理	アルマイト処理

	ブラケット単品	オプション (締結部品セット)	
		BNH	BNHS*2
ABL-2015-5	230 円/piece	400 円/set	560 円/set

■ オプション内容

ABL-2015-5			
締結ボルト*3	四角ナット	ナットホルダー	
BNH CS-05-08 (2ヶ)	NRM-05-5 (2ヶ)	NHW-04 (2ヶ)	
BNHS CSS-05-08 (2ヶ)	NRMS-05-5 (2ヶ)	NHW-04 (2ヶ)	

- *2 締結ボルトと四角ナットがステンレス製となります。
- *3 締結ボルトの推奨締付トルク及び比較。(P464-P465)

スタンダードブラケット



BLSMS-302015-5

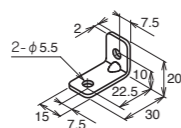

質量 27g

■ 技術データ

材質	SUS304
色	シルバー

	ブラケット単品	オプション (締結部品セット)	
		BNH	BNHS*2
BLSMS-302015-5	290 円/piece	460 円/set	620 円/set

■ オプション内容

BLSMS-302015-5			
締結ボルト*3	四角ナット	ナットホルダー	
BNH CS-05-08 (2ヶ)	NRM-05-5 (2ヶ)	NHW-04 (2ヶ)	
BNHS CSS-05-08 (2ヶ)	NRMS-05-5 (2ヶ)	NHW-04 (2ヶ)	

- *2 締結ボルトと四角ナットがステンレス製となります。
- *3 締結ボルトの推奨締付トルク及び比較。(P464-P465)

■ ABL-2015-5 使用例

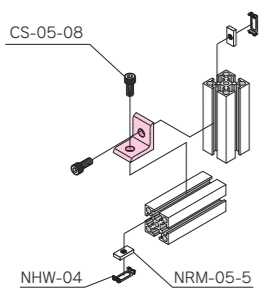

中間ブラケット

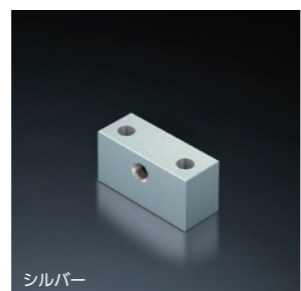

AMB-05

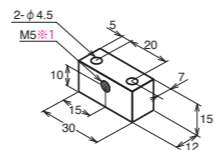

質量 12.8g

■ 技術データ

材質	A6063S-T5
表面処理	アルマイト処理

	ブラケット単品	オプション (締結部品セット)	
		BNH	BNHS*2
AMB-05	460 円/piece	560 円/set	630 円/set

■ オプション内容

AMB-05			
締結ボルト*3	四角ナット	ナットホルダー	
BNH CS-04-20 (2ヶ)	NSM-04-4 (2ヶ)	NH-04-GR (2ヶ)	
BNHS CSS-04-20 (2ヶ)	NSMS-04-4 (2ヶ)	NH-04-GR (2ヶ)	

- *1 M5通し穴が施してあります。
- *2 締結ボルトと四角ナットがステンレス製となります。
- *3 締結ボルトの推奨締付トルク及び比較。(P464-P465)

■ BLSMS-302015-5 使用例

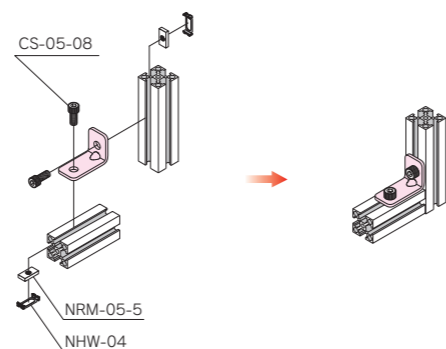

■ AMB-05 使用例

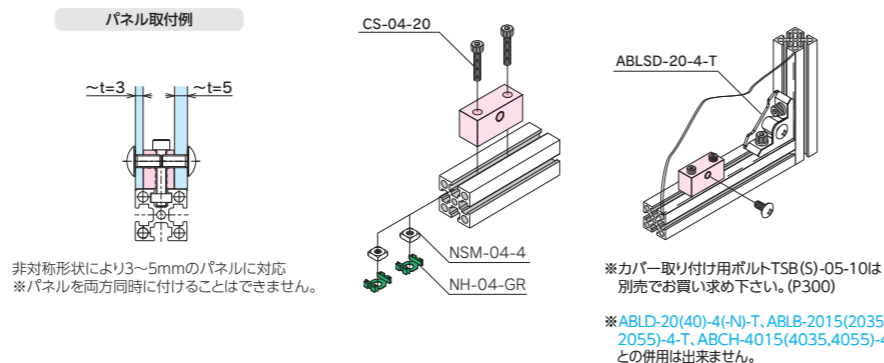

非対称形状により3~5mmのパネルに対応
※パネルを両方同時に付けることはできません。

※カバー取り付け用ボルトTSB(S)-05-10は別売でお買い求め下さい。(P300)
※ABLD-20(40)-4(N)-T, ABLB-2015(2035, 2055)-4-T, ABCH-4015(4035,4055)-4との併用は出来ません。

Accessory / Bolt・Nut

ご注文方法
(注文明)

型式	数量
FS2-05-WH	1本

フェーススライプ



FS2-05-WH

440 円/piece

■ 技術データ

材質	低密度ポリエチレン[LDPE]
質量	21.7g
定尺寸法	2000mm

溝カバー用・3mmパネル取付用

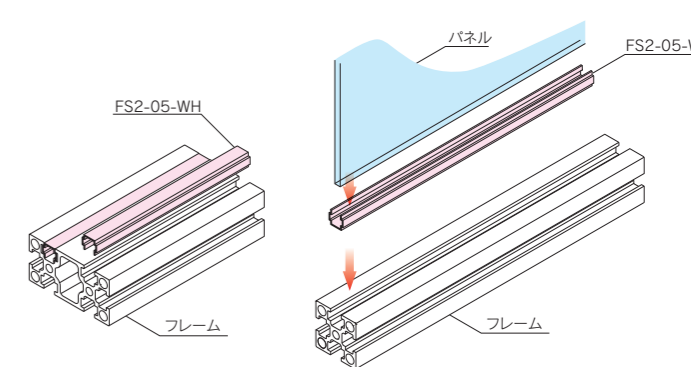
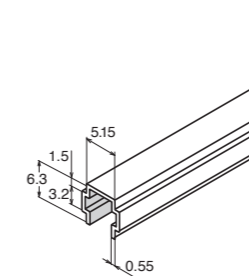

六角穴付ボルト

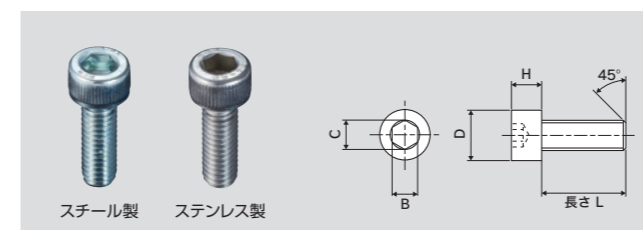

ネジサイズ	ネジピッチ	D		C		H		B	
		最大(標準寸法)	最大	最小	最大(標準寸法)	最小	呼び(標準寸法)	最小	
M5	0.8	8.5	8.72	4.58	5	4.82	4	4.02	

■ CSシリーズ (スチール製)

材質:SCM435 表面処理:三価クロメート 強度区分:10.9 色:シルバー

ネジサイズ	長さ(L)(mm)	型式	質量(g/piece)	定価(円/piece)	50個パック定価(円/pack)
M5	8	CS-05-08	2.6	23	—

※上記以外のネジサイズM5の製品はP298~P302をご覧ください。

■ CSSシリーズ (ステンレス製)

材質:SUS XM7 表面処理:無し 強度区分:A2-70

ネジサイズ	長さ(L)(mm)	型式	質量(g/piece)	定価(円/piece)	50個パック定価(円/pack)
M5	8	CSS-05-08	2.7	46	—

長四角ナット

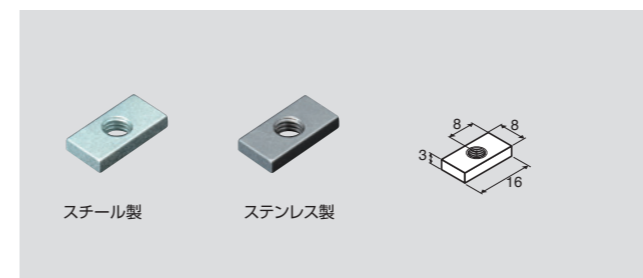

■ NRM-05-5 (スチール製)

材質:SS400 表面処理:三価クロメート 色:シルバー

適用フレーム	ネジサイズ	型式	質量(g/piece)	定価(円/piece)	50個パック定価(円/pack)
M5	M5	NRM-05-5	2.7	35	—

■ NRMS-05-5 (ステンレス製/カジリ防止付)

材質:SUS304 表面処理:無し 色:シルバー

適用フレーム	ネジサイズ	型式	質量(g/piece)	定価(円/piece)	50個パック定価(円/pack)
M5	M5	NRMS-05-5	2.7	90	—

※ダブルナットホルダーとセットでご使用ください。

ダブルナットホルダー

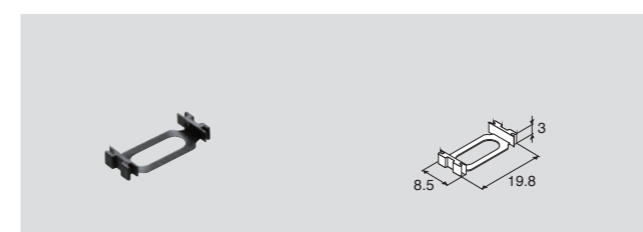

■ NHWシリーズ

材質:ポリプロピレン[PP] 色:ブラック

型式	質量(g/piece)	定価(円/piece)	50個パック定価(円/pack)
NHW-04	0.1	35	—

- 納期詳細 P491
- CAD:Parasolid・STEP・DXFデータ有。RoHS10対応品です。

※規格以外の加工を希望される場合は図面にてご注文下さい。
※ブラケットフレーム(スペシャルフレーム)を切断・加工をする事で、規格外のブラケットも製作することが可能です。

※ 定 価 : 全て消費税抜きの金額となります。税額は別途申し受けます。